



Гидравлические делители DIV, DIV-R

Технические характеристики



Архангельск (8182)63-90-72
 Астана (7172)727-132
 Астрахань (8512)99-46-04
 Барнаул (3852)73-04-60
 Белгород (4722)40-23-64
 Брянск (4832)59-03-52
 Владивосток (423)249-28-31
 Волгоград (844)278-03-48
 Вологда (8172)26-41-59
 Воронеж (473)204-51-73
 Екатеринбург (343)384-55-89
 Иваново (4932)77-34-06

Ижевск (3412)26-03-58
 Иркутск (395)279-98-46
 Казань (843)206-01-48
 Калининград (4012)72-03-81
 Калуга (4842)92-23-67
 Кемерово (3842)65-04-62
 Киров (8332)68-02-04
 Краснодар (861)203-40-90
 Красноярск (391)204-63-61
 Курск (4712)77-13-04
 Липецк (4742)52-20-81
 Киргизия (996)312-96-26-47

Магнитогорск (3519)55-03-13
 Москва (495)268-04-70
 Мурманск (8152)59-64-93
 Набережные Челны (8552)20-53-41
 Нижний Новгород (831)429-08-12
 Новокузнецк (3843)20-46-81
 Новосибирск (383)227-86-73
 Омск (3812)21-46-40
 Орел (4862)44-53-42
 Оренбург (3532)37-68-04
 Пенза (8412)22-31-16
 Казахстан (772)734-952-31

Пермь (342)205-81-47
 Ростов-на-Дону (863)308-18-15
 Рязань (4912)46-61-64
 Самара (846)206-03-16
 Санкт-Петербург (812)309-46-40
 Саратов (845)249-38-78
 Севастополь (8692)22-31-93
 Симферополь (3652)67-13-56
 Смоленск (4812)29-41-54
 Сочи (862)225-72-31
 Ставрополь (8652)20-65-13
 Таджикистан (992)427-82-92-69

Сургут (3462)77-98-35
 Тверь (4822)63-31-35
 Томск (3822)98-41-53
 Тула (4872)74-02-29
 Тюмень (3452)66-21-18
 Ульяновск (8422)24-23-59
 Уфа (347)229-48-12
 Хабаровск (4212)92-98-04
 Челябинск (351)202-03-61
 Череповец (8202)49-02-64
 Ярославль (4852)69-52-93

Единый адрес для всех регионов: csH@nt-rt.ru || www.jacbakE.nt-rt.ru

DIV DIV-R

- ✓ Увеличение производительности
- ✓ Упрощенная чистка
- ✓ Бесшумная работа (-65 дБ)
- ✓ Регулировка давления (только на DiV-R)
- ✓ Отделка из нержавеющей стали
- ✓ 16 или 20 порций

До 900 единиц/час

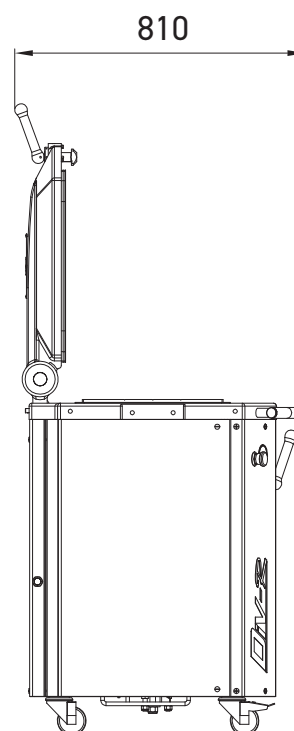
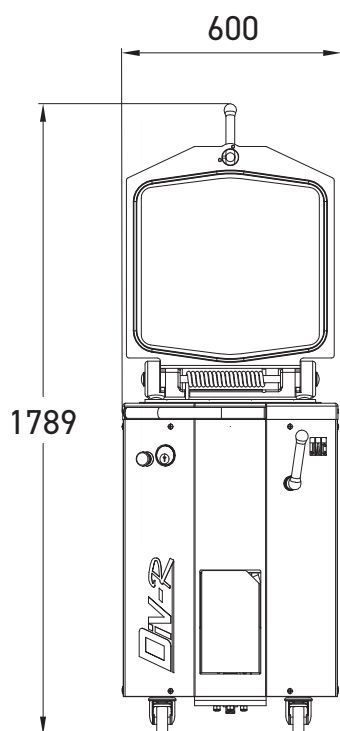

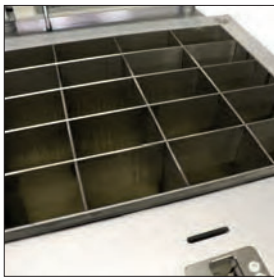

Заточенные ножи из нержавеющей стали
С автоматическим подъемом для удобного обслуживания.



DIV-R

Регулируемое давление
Предотвращает выделение газов, содержащихся в тесте.

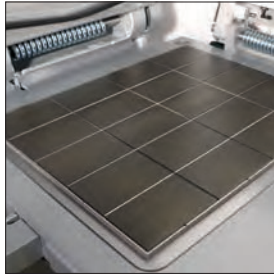

DIV/DIV-R



В результате этой очень устойчивой обработки материал пропитывается и его исключительные антиадгезионные свойства улучшаются в процессе применения.



DIV-R

Система предотвращения выброса мучной пыли
Предотвращает распыление муки

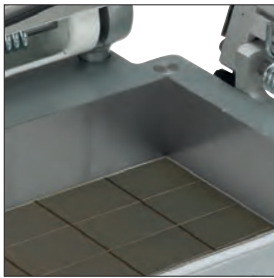

DIV/DIV-R

Кювета из нержавеющей стали
Для оптимальной гигиены и удобного обслуживания.

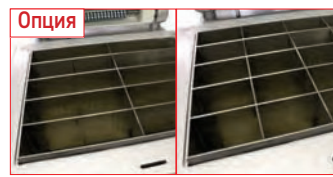

10/20 порций

Позволяет работать в режиме 10 порций (230 x 75 мм) или 20 порций (115 x 75 мм).

DIV 16

DIV 20

DIV 20

ХАРАКТЕРИСТИКИ

Размеры квадратных кювет, мм (Д x Ш x В)	/	/	460 x 387 x 125
Размеры гладилок (Д x Ш), мм	/	/	115 x 75
Размеры круглых кювет (φ x В) в мм	464 x 125	464 x 125	/
Минимальный/максимальный вес тестозаготовок, г	125/1125	100/900	150/950
Вместимость кювет, кг	18	18	19
Минимальный/максимальный вес в положении 10 порций, г	/	/	300/1900
Автоматический подъем ножей для удобства очистки	•	•	•
Мощность мотора, кВт	1,5	1,5	1,5
Масса нетто, кг	260	260	260
	/	/	•

НА ВЫБОР

Электропитание	230 В, трехфазный 400 В, трехфазный	230 В, трехфазный 400 В, трехфазный	230 В, трехфазный 400 В, трехфазный
----------------	--	--	--

ОПЦИИ

Скоба для защиты	•	•	•
10/20 порций	/	/	•
Easyflour	/	/	•
Электропитание 230 В, однофазный, 50–60 Гц (несовместим с опцией 10/20 порций)	•	•	•
Электропитание 230–380 В, трехфазный, 60 Гц	•	•	•
Упаковка в виде деревянного ящика	•	•	•

DIV-R 16

DIV-R 20

DIV-R 20

ХАРАКТЕРИСТИКИ

Размеры квадратных кювет, мм (Д x Ш x В)	/	/	460 x 387 x 125
Размеры гладилок (Д x Ш), мм	/	/	115 x 75
Размеры круглых кювет (φ x В) в мм	464 x 125	464 x 125	/
Минимальный/максимальный вес тестозаготовок, г	125/1125	100/900	150/950
Вместимость кювет, кг	18	18	19
Минимальный/максимальный вес в положении 10 порций, г	/	/	300/1900
Система, предотвращающая распыление муки	•	•	•
Автоматический подъем ножей для удобства очистки	•	•	•
Регулируемое давление	•	•	•
Сбор муки	•	•	•
Скоба для защиты	•	•	•
Мощность мотора, кВт	1,5	1,5	1,5
Масса нетто, кг	265	265	265
	/	/	•

НА ВЫБОР

Электропитание	230 В, трехфазный 400 В, трехфазный	230 В, трехфазный 400 В, трехфазный	230 В, трехфазный 400 В, трехфазный
----------------	--	--	--

ОПЦИИ

10/20 порций	/	/	•
Fullmatic Easyflour	/	/	•
Электропитание 230 В, однофазный, 50–60 Гц (несовместим с опцией 10/20 порций)	•	•	•
Электропитание 230–380 В, трехфазный, 60 Гц	•	•	•
Упаковка в виде деревянного ящика	•	•	•

Архангельск (8182)63-90-72	Ижевск (3412)26-03-58	Магнитогорск (3519)55-03-13	Пермь (342)205-81-47	Сургут (3462)77-98-35
Астана (7172)727-132	Иркутск (395)279-98-46	Москва (495)268-04-70	Ростов-на-Дону (863)308-18-15	Тверь (4822)63-31-35
Астрахань (8512)99-46-04	Казань (843)206-01-48	Мурманск (8152)59-64-93	Рязань (4912)46-61-64	Томск (3822)98-41-53
Барнаул (3852)73-04-60	Калининград (4012)72-03-81	Набережные Челны (8552)20-53-41	Самара (846)206-03-16	Тула (4872)74-02-29
Белгород (4722)40-23-64	Калуга (4842)92-23-67	Нижний Новгород (831)429-08-12	Санкт-Петербург (812)309-46-40	Тюмень (3452)66-21-18
Брянск (4832)59-03-52	Кемерово (3842)65-04-62	Новокузнецк (3843)20-46-81	Саратов (845)249-38-78	Ульяновск (8422)24-23-59
Владивосток (423)249-28-31	Киров (8332)68-02-04	Новосибирск (383)227-86-73	Севастополь (8692)22-31-93	Уфа (347)229-48-12
Волгоград (844)278-03-48	Краснодар (861)203-40-90	Омск (3812)21-46-40	Симферополь (3652)67-13-56	Хабаровск (4212)92-98-04
Вологда (8172)26-41-59	Красноярск (391)204-63-61	Орел (4862)44-53-42	Смоленск (4812)29-41-54	Челябинск (351)202-03-61
Воронеж (473)204-51-73	Курск (4712)77-13-04	Оренбург (3532)37-68-04	Сочи (862)225-72-31	Череповец (8202)49-02-64
Екатеринбург (343)384-55-89	Липецк (4742)52-20-81	Пенза (8412)22-31-16	Ставрополь (8652)20-65-13	Ярославль (4852)69-52-93
Иваново (4932)77-34-06	Киргизия (996)312-96-26-47	Казахстан (772)734-952-31	Таджикистан (992)427-82-92-69	

Единый адрес для всех регионов: csH@nt-rt.ru || www.jacbake.nt-rt.ru